

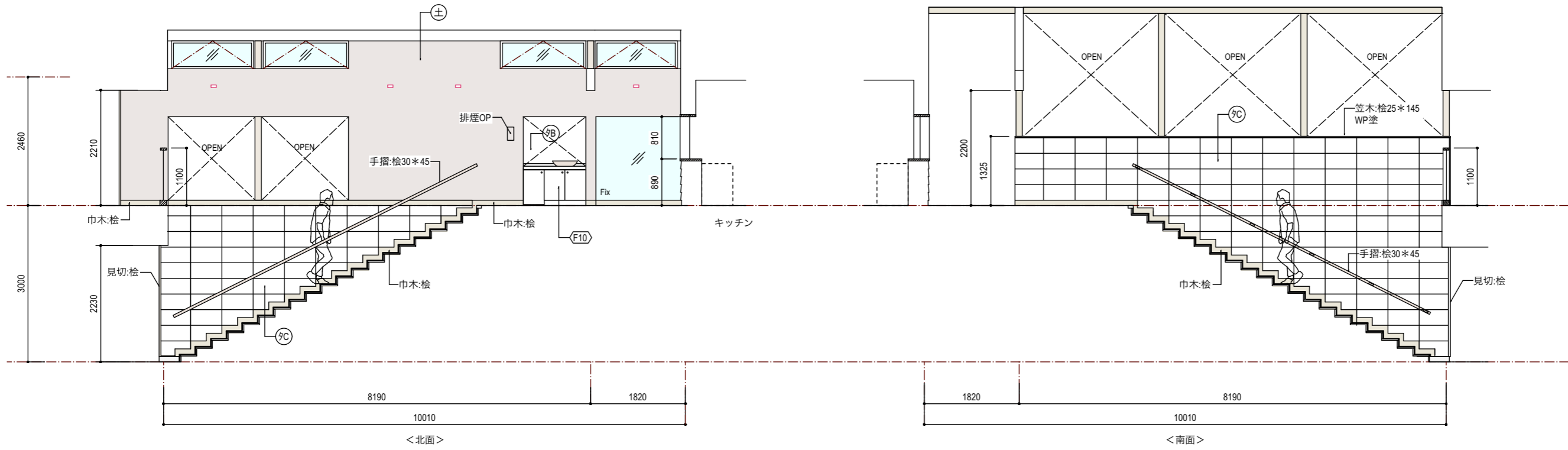

階段

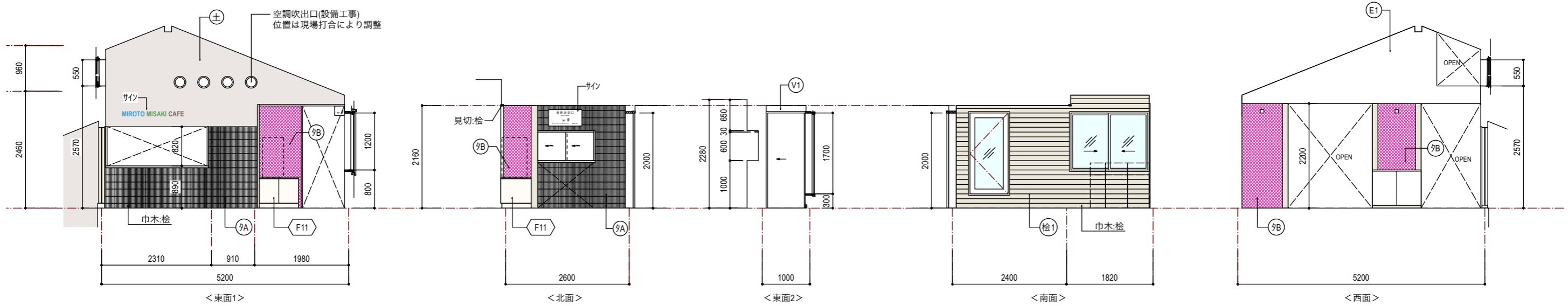

注文・返却



内装仕上表			
記号	仕上	記号	仕上
土	有機質砂壁状塗料塗/GB-R9.5+9.5	E1	EP塗 / GB-R12.5
桧1	桧縁甲板t=12 (上小節) 本実張	Fk	EP-G塗 / FKt=8
杉3	杉板t=12 (上小節) 30イ張	7A	7A材張 / GB-S9.5
杉1	杉縁甲板t=12(上小節) 本実張	7B	7B材張 / GB-S9.5
杉2	杉縁甲板t=12(特一) 本実張	7C	7C材張 / GB-S9.5
V1	ビニルクロス張 / GB-R12.5	C	コンクリート打放シ

休憩コーナー

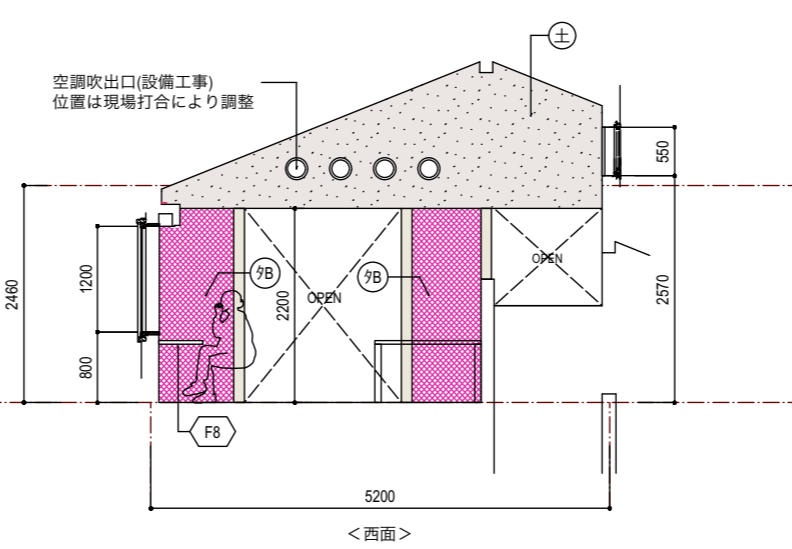
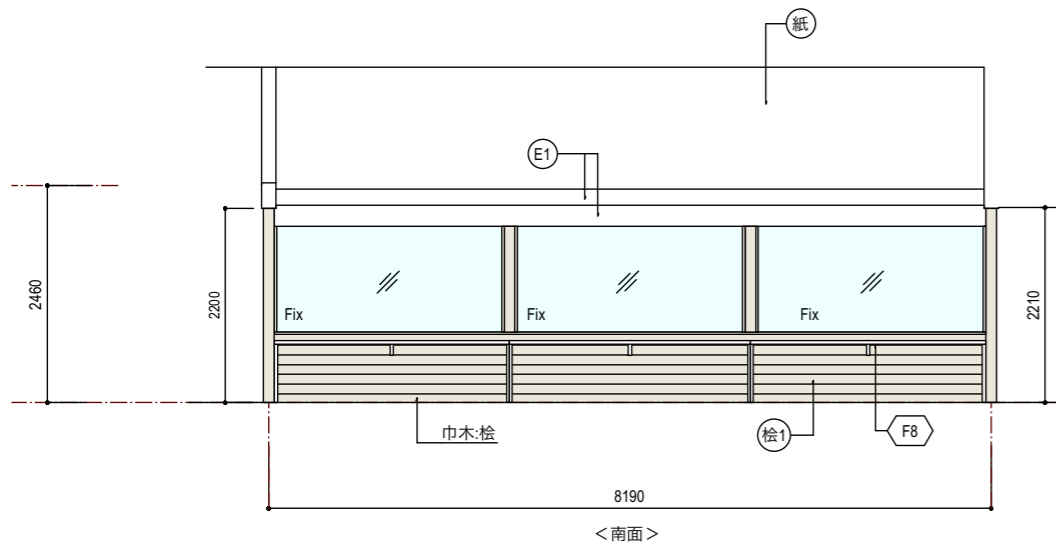
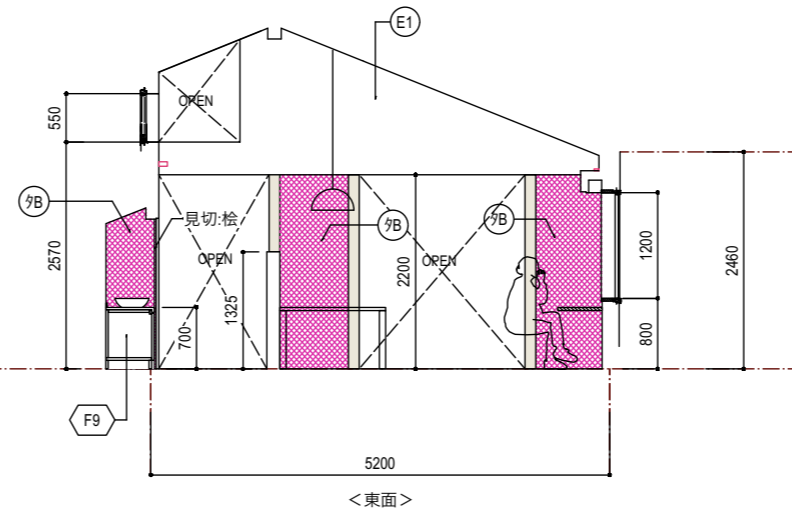
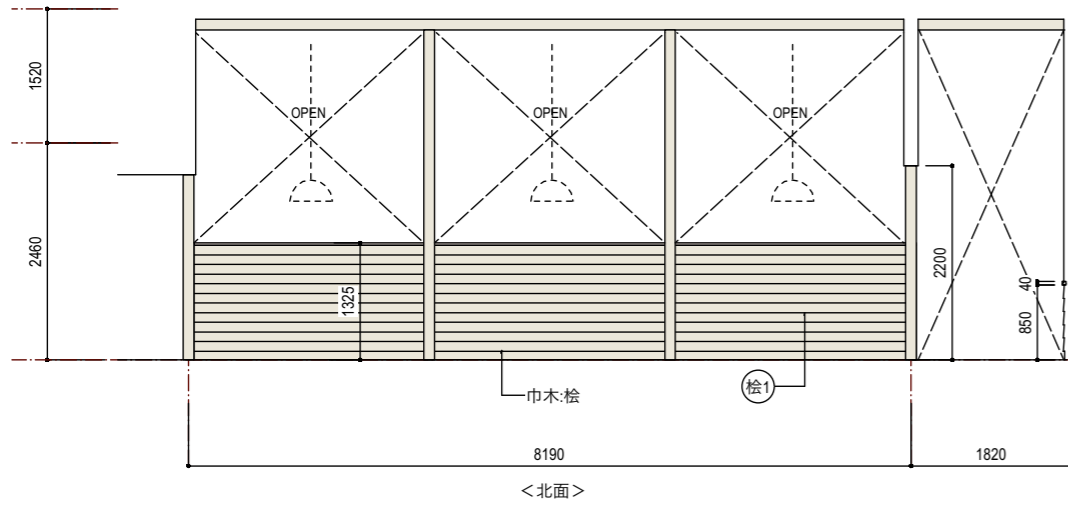

内装仕上表	
記号	仕上
土	有機質砂壁状塗料塗/GB-R9.5+9.5
桧1	桧縁甲板t=12(上小節)本実張
杉1	杉縁甲板t=12(上小節)本実張
杉2	杉縁甲板t=12(特一)本実張
V1	ビニルクロス張/GB-R12.5
E1	EP塗/GB-R12.5
Fk	EP-G塗/FKt=8
7A	タイルA張/GB-S9.5
7B	タイルB張/GB-S9.5
7C	タイルC張/GB-S9.5
C	コンクリート打放

EVホール2

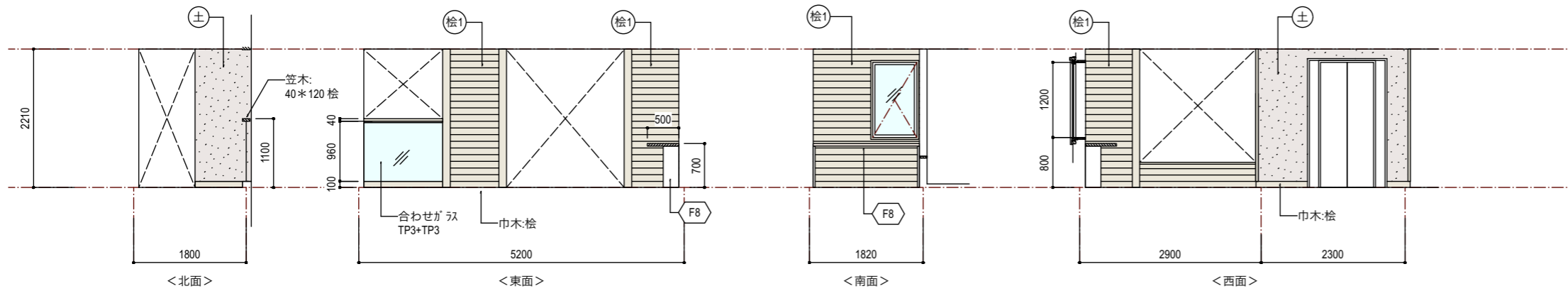

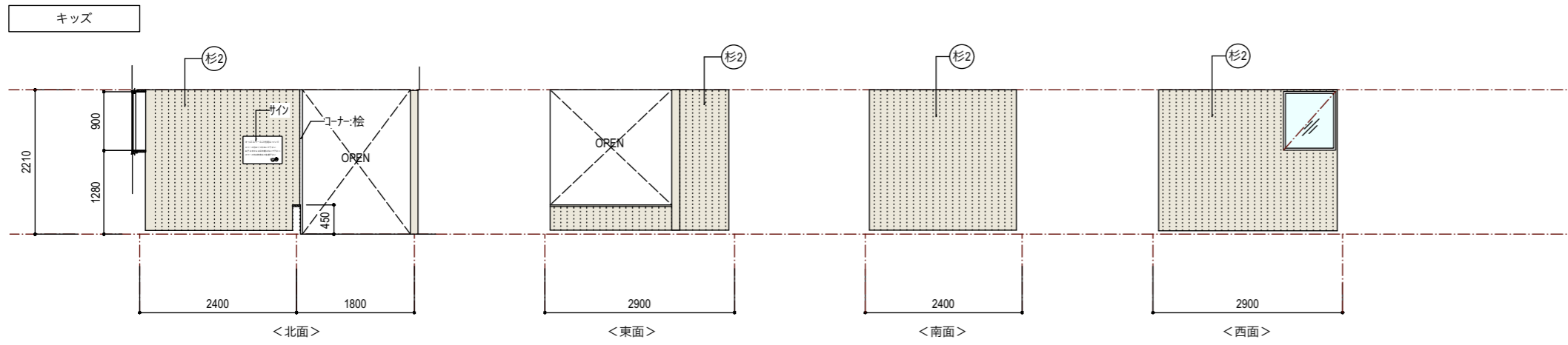

内装仕上表	
記号	仕上
土	有機質砂壁状塗料塗/GB-R9.5+9.5
桧1	桧縁甲板t=12 (上小節) 本実張
杉1	杉縁甲板t=12 (上小節) 本実張
杉2	杉縁甲板t=12 (特一) 本実張
V1	ビニルクロス張 / GB-R12.5
E1	EP塗 / GB-R12.5
Fk	EP-G塗 / FKt=8
タA	タイル張 / GB-S9.5
タB	タイル張 / GB-S9.5
タC	タイル張 / GB-S9.5
C	コンクリート打放シ

