



# ひろと

9月号  
2014.9.1  
No.562

## 2014年ひろと室戸まつり

— スペースに関連記事 —



### — 主な内容 —

- ◆ ふるさと室戸まつり …… 2P
- ◆ 室戸ジオライブ(仙頭貴弘さん) …… 3P
- ◆ 敬老会 日程表 …… 4P
- ◆ 乳幼児等医療費受給者証の更新手続き …… 11P
- ◆ 市営住宅入居者の皆さんへ …… 15P
- ◆ 吉良川のボタナス・室高が観光甲子園出場 …… 17P



### 人口の動き

<7月31日現在>  
世帯数… 7,951世帯  
総人口… 15,026人  
男 …… 7,111人  
女 …… 7,915人

<7/1~7/31届出>  
出生… 3人  
死亡… 18人  
転入他… 30人  
転出他… 24人

この数値(人口)は室戸市住民基本台帳を元にしてます  
(※昨年7月31日現在の総人口は15,419人)

※室戸市のホームページでは広報ひろとがカラーでご覧になれます(アドレスは裏表紙に記載してあります)

# 2014ふるさと室戸まつり開催



7月20日(日)に、室戸岬漁港(海の駅「とろむ」)で2014ふるさと室戸まつりが開催されました。

第27回土佐室戸鯨舟競漕大会の会場となった室戸岬漁港では、掛け声とともに勢いよく出漕したものの、時おり強く吹く風に舵をとられ迷走する舟や、疲労困憊の体でゴールした参加者に大きな声援がおくられました。

また、海の駅「とろむ」で行われた第38回 歌って走ってキャラバン 室戸大会では室戸市内外から29組(39人)が集まり、強い日差しをものともせず、自慢のどを披露しました。

同日夜の花火大会では、約2500発の花火が打ち上げられ、室戸の夏の夜空を彩りました。



## 第27回土佐室戸鯨舟競漕大会優勝チーム

- 古式レース 海里(5分35秒)
- 一般女子レース 鬼嫁(4分45秒)
- 一般男子レース インドネシア連合(3分47秒)

このほかに、室戸高校生によるダンボール舟レースも行われ、高校生の奮闘する姿に大きな声援が送られました。



第38回 歌って走ってキャラバン 室戸大会の優勝者は、なつこの氷の焰を熱唱した山下孝子さんでした。

ダンスもバッチリ!!  
Choo Choo TRAIN(EXILE)

## 「羽根海岸一斉清掃」を行いました

7月4日(金)、前日までの雨とは打って変わって晴天に恵まれ、羽根小・中学校を始め地域住民、民生委員など約40人で羽根海岸の一斉清掃を行いました。羽根海岸はアカウミガメの産卵地でもあり、きれいになった海岸でぜひ産卵を確認したいですね。

【お問い合わせ先】 人権啓発課 人権啓発班 ☎22-5115

2014.9月号 — ②



# 室戸ジオライフ

Vol.17

せんとうたかひろ  
仙頭貴弘さん(40歳)。

吉良川町。  
自動車販売修理業。



「湯もみの鉄人」って知ってます？  
ボールを捕りやすい最適な状態にグローブを加工するがですけれど、  
事務所の中にそのコーナーを作つて、少年野球しゅう子どもらに  
オリジナルのマイグローブを作る。  
いやあ、ほんまに、いつかこれやりたいと思ひゆうがです。

昨年より10日あまり遅く梅雨が明け、本格的な夏を迎えた8月初旬に、吉良川町黒耳地区を通る旧国道沿いにある事務所には仙頭さんを訪ねた。

事務所の入り口には、仙頭さん率いる草野球チーム「仙頭車輛」が年11月に開催された第62回全国青年大会 軟式野球の部でベスト8にいた時の写真が大切に飾つてある。わくば、次は全国大会で優勝を！仙頭さんの目が輝く。野球がスキスキでたまらない、その情熱は野を始めたという小学3年のころのまのようだ。

さてそんな仙頭さん。自動車整備2級の国家資格のほかに自動車検員の資格ももっている。「仕事で使工具にはメチャクチャこだわりまよ」とにっこり。また、日々進歩する自動車整備に関する最新の情報・術にも常にアンテナを張り巡らせているという。

室戸の魅力は？と尋ねると「人とつながりやね」と即答。自身も頼られると誠心誠意とことんやる」と笑う。多忙な中、室戸市消団吉良川分団の団員や室戸市商工青年部の会員として、開催されるイベントには積極的に参加するところにかけている。

自然と彼の周りには、野球仲間や人が集まる。自宅で飲むことも多い。「奥さん、大事です。奥さんの理解ないとできません」と、妻家の顔がちらり。魅力ある人と人とのながりのど真ん中にいる、そんな笑顔がまぶしくも頼もしい。



仙頭さん曰く、「チームの練習は週2回。市外の部員もおるし、仕事もみんなバラバラやき、全員が集まれることはあんまりない。ほとんどがぶつけ本番」。それでベスト8に入るなんて、よほどチームワークがいいか、かなりのつわもの揃いに違いない。

次回は、羽坂貢さんを紹介します。てんごう好きのみっさん、ヨロシク!!(笑)



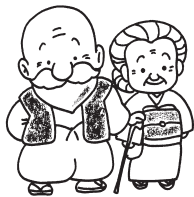

# 9月15日(月)は「敬老の日」です

～ご長寿おめでとうございます～



今年も市内各地で敬老会を行います。

対象者は、75歳以上(昭和14年9月30日以前生まれ)の方です。

多年にわたり社会に尽くしてこられた高齢者を敬愛し、長寿を祝う日にしましょう。

## (各地区敬老会日程表)

日 時	地区	会 場
9月11日(木)午前11時～	高岡	高岡公民館
9月11日(木)午前10時～	菜生	菜生市民館
	羽根	羽根公民館
9月12日(金)午前11時～	佐喜浜	佐喜浜生活改善センター
	室戸岬	室戸岬公民館
9月13日(土)午前11時～	吉良川	吉良川公民館
9月15日(月)午前10時～	室戸	室戸市保健福祉センター やすらぎ
	元	
	椎名	
	三津	

## ◎敬老祝金

9月15日までに満100歳と満88歳になられる方に、各地区の敬老会の日にお渡しいたします(各地区敬老会より前にはお渡しできませんのでご了承ください)。

該当の方には、ハガキでお知らせいたします。当日印鑑とお知らせのハガキをお持ちください。

## ◎敬老会の出席

往復ハガキにてご案内しております。出席される方は、お早めに返信用ハガキをご返送ください。

※ご連絡のない場合は欠席とさせていただきます。

## ～お食事等の持ち帰りについて～

会場内で召し上がっていただくお食事につきましては、衛生上の理由により昨年より持ち帰りをお断りしております。

会場内でのみお召し上がりいただきますよう、お願いします。

## ◎地区別最高長寿者名

(※H26.8.1現在)

- ・佐喜浜 松本 絹子さん 98歳
- ・室戸岬 大石 澤喜さん 101歳
- ・室戸(元) 岩貞 辰子さん 102歳
- ・吉良川 安岡 操さん 100歳
- ・羽根 池田 糸恵さん 100歳
- ・丸山長寿園 戎吉 宮子さん 102歳

【お問い合わせ先】 保健介護課 高齢者介護班 ☎ 22-5155

## 室戸警察署からのお知らせ

### 高齢者ドライバーによる、常時ライト点灯運動実施中！

### わざわざつけよう「昼間でもピッカリ運動」

昨年6月から高知県だけで新しく始まった運動です。65歳以上の高齢者ドライバーさんがお車を運転される際、常時ライトを点灯し、ほかのドライバーさん等に早期発見していただくことによって、高齢者による事故を未然に防ぎましょう！という取り組みです。皆さんの交通安全への意識を向上していただき、本運動へのご参加・ご協力をよろしくお願いします。

### 「高齢者宅合同訪問」

毎月、15日の“高齢者交通安全の日”に室戸署管内の各地区の65歳以上の高齢者宅に、室戸署高齢者アドバイザー・地域安全アドバイザー・スクールサポーター、室戸市総務課、交通安全指導員、芸東更生保護女性会、民生児童委員の方々と広報紙・チラシ等を配布しながら交通安全を呼びかけて回っています。9月は県下で高齢者1万人訪問キャンペーンも実施させていただきますのでよろしくお願いします。

【お問い合わせ先】 室戸警察署 ☎ 22-0110

# お知らせ

## 室戸市移住サポーター（仮）を募集しています

室戸市への移住を希望している方や既に移住されている方々のさまざまな不安や心配ごと等の解消に向けて、室戸市と連携して地域情報の提供や移住者の身近で相談活動を行っていただく「室戸市移住サポーター」(仮)を募集しています。

### ●室戸市移住サポーターの要件

- 地域のことが大好きで、その魅力を移住希望者にしっかり伝えていただける方
- 地域の実情に詳しい方
- 移住相談に親身になって乗っていただける方
- 資格や年齢についての制限はありません

### ●内 容：移住サポーターは、次のようなサポート活動をボランティア(報酬を得ない)で行っていただきます。

- (1) 移住に関する相談およびアドバイス
  - ・空き家情報の収集および提供
  - ・仕事に関する情報の収集および提供
  - ・地域のさまざまな情報の提供
- (2) 現地案内、移住促進相談員との連携
- (3) 移住された後の日常的な相談、アドバイス等のフォローアップ







### ●募集期間：9月1日(月)～10月15日(水)

### ●募集人員：10人程度

### ●応募方法：企画財政課 企画振興班までご連絡ください

【お問い合わせ先】 企画財政課 企画振興班 ☎22-5147

## (公社) 室戸市シルバー人材センター

	<ul style="list-style-type: none"> <li>*草引き</li> <li>*草刈(草刈機使用)</li> <li>*墓地清掃</li> </ul>		<ul style="list-style-type: none"> <li>*室内外おそうじ</li> <li>*不用品処分</li> <li>*家事お手伝い</li> </ul>
	<ul style="list-style-type: none"> <li>軽 易 な</li> <li>*大作業</li> <li>*塗装作業</li> <li>*左官作業</li> </ul>		<ul style="list-style-type: none"> <li>*植木剪定</li> <li>*果樹剪定</li> <li>*植木伐採</li> <li>*植木植替え</li> </ul>
	<ul style="list-style-type: none"> <li>*ふすま張り替え</li> <li>*網戸張り替え</li> <li>*障子張り替え</li> </ul>		<ul style="list-style-type: none"> <li>*親子ふれあい広場</li> <li>平日9:00～17:00</li> <li>市役所西庁舎1階</li> <li>親子で遊びに来てみませんか?</li> </ul>

そのほかのお仕事もお気軽にお問い合わせください。お見積りは無料でお伺いしております。時期的に作業が大変混み合います。お仕事のご依頼はお早目をお願いします。

【お問い合わせ先】 公益社団法人 室戸市シルバー人材センター ☎24-2018 (月)～(金)8:30～17:15

## 《平成26年度 第7期》 第3回 室戸健康大学開催(受講料無料)

- 日 時：9月20日(土) 午前10時～
- 場 所：ニューサンパレスむろと 室戸ジョン万ホール ※駐車場あり
- 入学金：500円 (※6回分の入学金となります)

テーマ1 頭と身体の体操 内田脳神経外科 インストラクター 下元真規子氏  
 テーマ2 「食えることこそ健康～すこやかな体のもと～」 木村まさ子氏 講演  
 テーマ3 「いきいき生きる」⑩ 内田脳神経外科 内田泰史 理事長  
 テーマ4 「人、まち、社会の健康」 室戸市長・室戸健康大学学長 小松幹侍氏 講演

※昼食をご希望の方は、事前にお申し込みのうえ、当日昼食代500円をお支払いください。  
 ※午前10時に、室戸市保健福祉センター やすらぎから送迎バスがでます。ご希望の方は、事前にお申し込みください。  
 ⑨やすらぎには駐車できません。自家用車の方は、直接ニューサンパレスむろとへお越しください。

お申し込み締切日：9月13日(土)

【お申し込み・お問い合わせ先】 ニューサンパレスむろと ☎22-0012 ☎22-0168(門田)

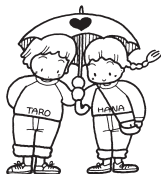

## 第六弾 ジオ・ラブ<sup>ゴ</sup>♥婚!! in モネの庭 ～ 素敵な出会いの花咲くかモネ ～

☆北川村“モネの庭”で開催する出会いのイベント!!

婚活講座で講師を迎えて、イベントでの交流の際のアドバイスをいただき、1対1のトークタイム、フリータイム、告白タイムで即実践していただけます☆

昼食は、カフェでチキンランチをいただき、午後からは、フランスのモネの庭で修行をされたカリスマ庭師によるガーデニング体験講座もあります♪

さぁ～皆さん、花々に囲まれたモネの庭で、素敵な出会いの花を咲かせましょ!!

●日 時：9月23日(火・祝日)

●場 所：モネの庭(北川村)

(はりまや橋BT・海の駅 東洋町から送迎バスがでますので、国道55号線の希望場所で乗車できます)

●参加費：男性3,000円、女性2,000円

●参加人数：20歳以上の独身男女 各15人(定員を超えた場合、抽選)

●締切り日：9月13日(土)

●お申し込み：「高知で恋しよ!!」応援サイト【[www.koishiyo.pref.kochi.lg.jp/](http://www.koishiyo.pref.kochi.lg.jp/)】、またはお電話でお申し込みください。

【お問い合わせ先】 むろとジオラブカンパニー事務局 ☎ FAX (0887) 25-2227  
(※サイトからのお申し込みが不可能な方は、事務局までご連絡ください。)

## 建設フェアを開催します

●日 時：10月10日(金) 午前9時30分～午後7時

10月11日(土) 午前9時30分～午後4時

●場 所：香川県高松市サンポート

●イベント内容：①最新の土木技術や防災技術の展示

②はたらく車体験(高所作業車、道路パトロール車など)

③高専どぼじょの工作教室や四半世紀前の工事記録上映  
(新高松空港、高松自動車道、瀬戸大橋、サンポート高松)  
など、見所満載!

●入 場：無 料

※当日は混雑が予想されるため、公共交通機関をご利用ください。

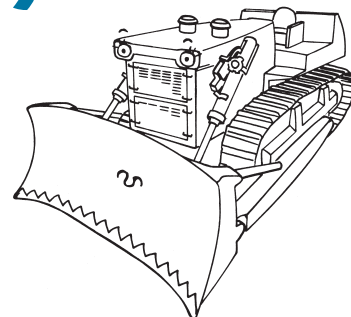

【お問い合わせ先】 四国建設広報協議会事務局(四国地方整備局企画部企画課)

☎(087) 811-8308

メールアドレス：shikoku\_kensetsu\_kouhou@skr.mlit.go.jp

URL：http://www.skr.mlit.go.jp/kikaku/shikokukensetsu/index.html

## 知っつく☆糖尿病講座のご案内

糖尿病は気付かないうちに血管を傷つけ、さまざまな病気を引き起こす原因になります。  
この講座で糖尿病を知って、みんなで元気に長生きを目指しましょう。

●日 時：9月4日(木) 午後1時30分～4時

●場 所：田野町ふれあいセンター(安芸郡田野町1456番地42)

●講 師：津田クリニック 津田道子先生

●テ マ：知って得する糖尿病の基礎知識

●対 象：健康づくりに興味・関心のある方

【お問い合わせ先】 安芸福祉保健所 健康障害課 ☎(0887) 34-3177 (和食・徳広)

# 介護予防教室のご案内

※対象：65歳以上の室戸市民

教室名	開催日	曜	時間	場 所	内 容	備 考	お申し込み先
1 内田脳神経外科 医療スタッフによる 『山見学校』	9月5日	金	10:30	ニューサンパレス むろと	音楽療法士による講座(無料) 料理教室(材料費500円) 手作り教室(陶芸材料費500円)	講座だけの参加 もできます。 送迎をご希望の 方はご相談くだ さい。	ニューサンパレス むろと ☎22-0012
	10月10日	金	10:30		理学療法士による講座(無料) 料理教室(材料費500円) 手作り教室(絵手紙材料費500円)		
2 介護予防のための 陶芸教室	9月1日	月	10:00	保健福祉センター やすらぎ 陶芸室	【講師】 室戸市美術展覧会常任委員 山本 克彦 氏  初心者向けの陶芸教室です。 コップやお皿をつくっています。	粘土代等実費 が必要です。	保健介護課 健康推進班 ☎22-3100
	9月8日	月	10:00				
	10月6日	月	10:00				
3 いきいきらくらく 体操教室	9月19日	金	9:45 ～ 10:45	保健福祉センター やすらぎ きらきらひろば	【講師】 健康運動指導士 中村 美帆 氏  ストレッチや自宅でもできる体操です。 女性に人気!毎回好評です!	参加料 無料 (40人程度)	室戸勤労者 体育センター ☎22-1181  保健介護課 健康推進班 ☎22-3100
	9月26日	金	9:45 ～ 10:45				
4 水中体操教室	9月3日	水	13:30	シレストむろと	【講師】 健康運動指導士 濱田 泰行 氏  運動器の退化を防止する、 筋力・バランス運動とリラックス水中運動 多くの皆様のご参加をお待ちしております!	参加料 無料 (ただし、あらかじめ シレスト市民会員 (500円)に加入要)	シレストむろと ☎22-6610  保健介護課 健康推進班 ☎22-3100
	9月17日	水	13:30				
	10月1日	水	13:30				

# 健康教室のご案内

※対象：室戸市民(成人)

教室名	開催日	曜	時間	場 所	内 容	備 考	お申し込み先
1  水中運動対象事業 自分の体を知る!健康教室	9月2日	火	10:00	羽根公民館	保健師、管理栄養士の講話 ストレッチ 自分の体について知り、 健康になりましょう! 話を聞けば、健診を 受けたくくなります☆	参加料無料 ※お申込みをしなくても、 当日参加ができます。	保健介護課 健康推進班 ☎22-3100
			14:00	中川内集会所			
2  水中運動対象事業 ウォーキング教室	9月13日	土	受付 8:30 開始 9:00	室戸勤労者 体育センター	1時間程度のウォーキング +保健師講話 ※雨天時は健康体操等を行います。	参加料無料 ※お申し込み予約 必要	室戸勤労者 体育センター ☎22-1181  保健介護課 健康推進班 ☎22-3100
3  水中運動対象事業 エクササイズ教室	9月17日	水	18:30 ～ 20:00	佐喜浜生活改善 センター	【講師】 濱田 泰行 氏 気軽にできるエクササイズで 引き締まった体を目指しましょう	参加料無料 (お持ちいただくもの) ヨガマット お持ちでない場合は バスタオル 1枚を お持ちください。 ※お申し込み予約 必要	室戸勤労者 体育センター ☎22-1181  保健介護課 健康推進班 ☎22-3100
4  トレーニング講習会	9月24日	水	18:30 ～ 20:00	保健福祉センター やすらぎ トレーニング室	【講師】 濱田 泰行 氏 エクササイズ +トレーニング機器使い方説明	講習料・参加料無料  トレーニング室利用 登録料 2,100円	保健介護課 健康推進班 ☎22-3100

平成25年10月号から、市役所各部署の仕事やそこで働く職員などについて紹介しています。今月号は、財産管理課です。

— 財産管理課 建築住宅班 —  
平成13年度採用 富士原 夏樹 (41歳)



私が富士原です。頼りになる上司・先輩たちと一緒にがんばっています。

今回は、私の所属する財産管理課について、紹介させていただきます。財産管理課は市役所本庁舎の2階にあり、「財産管理班」と「建築住宅班」の二つの班があります。財産管理班の主な業務は、市有財産の管理や入札業務です。市有財産の管理としては、市有地の貸付契約や貸付料の徴収、使用許可証の発行、市役所庁舎等の管理も行っていきます。

次に、私の所属している建築住宅班は、市営住宅関係、老朽住宅除却事業、住宅リフォーム事業などを担当しており、主な業務のひとつに市営住宅の維持管理があります。室戸市には、市営住宅が59団地あり現在約520世帯の方が入居されています。私は、市営住宅の新規入居募集事務や、住宅の修繕、住宅使用料(家賃)の収納、班の庶務などを上司と一緒にがんばっております。なかでも修繕業務については、予算の関係でご要望に応えられないことも多く、ご不便をかけております。

また4月に建築住宅班へ異動になったばかりなので、まだ知らないことも多く、特に住宅の構造等専門的なことについては、上司にも相談してフォローしてもらいながら仕事を進めていきます。これからも、入居者の皆さんが快適な生活を送れるよう努力していきたいと思っております。

室戸市体力づくり市民大会 新体力テスト

平成26年度室戸市体力づくり市民大会「新体力テスト」を9月27日(土)に開催します。自分自身の体力測定を行い、今後の活動の参考にしていただきたいと思います。測定の内容は年齢により異なりますので、下記を参考にしてください。たくさんのご参加をお待ちしております。



日 時：9月27日(土) 午後2時～  
場 所：室戸勤労者体育センター  
参 加 料：無 料

内 容

時 間	Aグループ(20歳～64歳)	Bグループ(65歳～79歳)
午後2時 ～ 4時	握 力 上体起こし 長座体前屈 反復横とび 立ち幅とび 急歩(20mシャトルラン)	握 力 上体起こし 長座体前屈 開眼片足立ち 10m障害物歩行 6分間歩行

【お申し込み・お問い合わせ先】  
生涯学習課 生涯学習課  
TEL 22-5142  
FAX 22-1120

★ 納付期限内の納付にご協力ください ★

「国民健康保険税 第3期」および「固定資産税 第3期」の納付期限は9月30日(火)です。

納付には便利な口座振替を

\*お申し込みは、お近くの金融機関またはゆうちょ銀行(郵便局)の窓口にて。

【お問い合わせ先】 税務課  
市民税班 TEL 22-5127  
収 納 班 TEL 22-5128  
資産税班 TEL 22-5130



# お知らせ

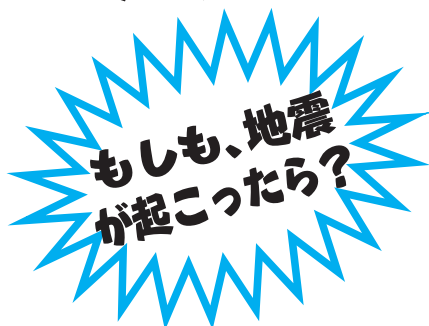

## 被災建築物応急危険度判定 を行います

☆判定結果は3種類のステッカーを  
建物の出入口などに貼り付けて表示します。  
ステッカーはそれぞれA3サイズです。

(緑)	(黄)	(赤)
この建物は使用可能です	この建物に立ち入る場合は十分に注意してください	この建物に立ち入ることは危険です

### ○被災建築物応急危険度判定とは？

地震で被災した建物について、余震で倒壊するなどの危険性があるかどうかを判定して表示を行うものです。国や地方公共団体、建築関係団体などが連携し、被災地域に判定士を派遣して行います。

大きな地震が起きると建物は少なからずダメージを受け、倒壊は免れていても地震に対する強さが弱まっている可能性があります。大きな地震の後には数回の余震が予想されますが、弱くなった建物は、余震によって倒壊したり部材が落下したりして人的被害を起こしかねません。このため、被災者がそのまま家にいていいのか、避難所に避難した方がいいのかなどを判断するために、救命・救急・消防活動と並行して、できるだけ速やかに応急危険度判定を行う必要があります。

なお、地震発生後の建物の判定には次のようなものもあります。これらは判定の目的や基準がそれぞれ異なります。

- 被災度区分判定・・・建物の復旧対策を検討する目的で応急危険度判定後に建物の被災度を詳細に判定するもの
- 住家被害認定・・・「り災証明書」を発行する目的で被害程度を認定するもの

また、建物と同様に、造成された宅地に対しても災害時の応急対策として危険度を判定する制度があります。

- 被災宅地危険度判定・・・地震や降雨等による宅地災害が広範囲に発生した後に、二次災害を防ぐ目的で被害の状況を把握して宅地の危険度を判定するもの  
※降雨災害にも対応するところが建物の応急危険度判定と違います。

◎それぞれの目的をご理解いただき、判定のための調査の際にはご協力くださいますようお願いいたします。

【お問い合わせ先】 財産管理課 建築住宅班 ☎ 22-5122

# 健診を受けて、からだ見直そう！

肺がん・結核検診、大腸がん検診  
特定健診をぜひ、受けましょう！



## 《室戸岬地区・羽根地区》

9月4日(木)	特定健診、健康診査 大腸がん検診	9:30~10:30	室戸岬公民館
		13:00~14:00	
	<巡回>		
	肺がん・大腸がん検診	8:30~9:00	旧室戸保健所前
		9:30~10:30	旧室戸岬漁協下(荷さばき場)
		11:10~11:40	室戸警察署
13:00~13:30		菜生市民館	
14:20~14:50		喫茶テnder前	
9月5日(金)	特定健診、健康診査 大腸がん検診	9:30~10:30	室戸岬公民館
		13:00~14:00	
9月18日(木)	特定健診、健康診査 肺がん・大腸がん検診	9:30~10:30	羽根公民館
		13:00~14:00	
	<巡回>		
	肺がん・大腸がん検診	11:00~11:30	羽根市民館
15:00~15:30		中川内小中学校	
9月19日(金)	特定健診、健康診査 大腸がん検診	9:30~10:30	羽根公民館
		13:00~14:00	
	<巡回>		
	大腸がん検診	9:30~10:00	黒見集会所

《お持ちいただくもの》・肺がん検診：受診票  
・大腸がん検診：受診票、便の容器、検診料500円  
・特定健診：受診券、国保保険証、問診票

### 《特定健診会場での健康コーナーのご紹介》

「地域栄養士による栄養相談」

計測コーナーで、栄養士による野菜をしっかり摂ってもらうお話をしています。  
食健康測定コーナーを準備しました。お気軽にご相談ください。



### 《健康測定コーナーを準備しました》

特定健診会場では、「血液さらさらチェック」の健康測定ができるようになっています。



【お問い合わせ先】 保健介護課 健康推進班 ☎ 22-3100

2014.9月号 — 10

# お知らせ

## 平成26年度の乳幼児等医療費受給者証の 更新手続きはお済みですか？

10月1日から「乳幼児等医療費受給者証」が新しくなります。

中学校3年生までのお子さんは入院・通院とも医療費が助成されますが、所得状況に応じて負担割合が異なるため、毎年手続きが必要です。

今年の更新手続きがまだお済みでない方は、次の必要な書類等を添えて、福祉事務所 社会福祉班または各出張所へ9月30日(火)までに手続きにお越しください。

所得状況等を確認のうえ、10月1日からの「乳幼児等医療費受給者証」を発行します。

平成27年4月1日から小学6年生までの全ての方の医療費の自己負担分が全額助成になります。

(平成27年3月末までは、課税世帯の小学生はこれまで通り自己負担が2割必要です。)

### 必要な書類等

- ◎乳幼児等医療費受給資格更新申請書(福祉事務所、各出張所にあります。)
- ◎保険証(お子さんの加入医療保険証)
- ◎印鑑
- ◎平成26年1月2日以降に室戸市に転入された方は、平成26年1月1日に住民票を置かれていた市町村での所得課税証明書
- ◎公務員の方は、児童手当受給の認定証・証明書等児童手当受給を確認できる書類

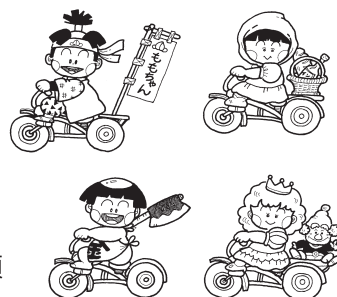

【お問い合わせ先】 福祉事務所 社会福祉班 ☎22-5137

## 「健康をチェックしましょう！」 No.15

### 糖尿病：その2

#### 【糖尿病を予防するには？】

糖尿病は決してあなどれない大変危険な病気です。今のうちから、自分の生活習慣を見直してみましょう。

### 糖尿病予防のための 3ステップ こうしてみよう！良い習慣♪

#### Step1 適度な運動で血糖値を下げる

- 有酸素運動を習慣に、できるだけ毎日運動をするように心がける  
おすすめの運動：ウォーキング、水中ウォーキング、  
筋トレ、エアロビ、ラジオ体操、階段の昇り降り

#### Step2 食事のカロリーを抑える工夫

- まず野菜や海藻、きのこ類から食べる
- よく噛む 1口30回
- 調理法を変えて、油を少なめに  
◎揚げる>素あげ>炒める>焼く>煮る>蒸す◎
- カロリーを知って、食材選びや食べる量の目安にする

大事なのは  
「食事」と「運動」  
のバランスです！

#### Step3 規則正しい生活

- 生活リズムを整えて、血糖を安定させる  
起床就寝、食事、運動、リラックスする時間を決める

★糖尿病は生活習慣と大きな関係があります。

予防や早期発見のために健診を受けて、自分の体のことを知りましょう。



【お問い合わせ先】 保健介護課 健康推進班 ☎22-3100

# 多子世帯保育料無料のサービスを行っています

市では、保護者の経済的な負担を軽減することで、子どもを生き育てやすい環境づくりを推進し、市の宝である子どもを少しでも増やせるよう、多子世帯の子育て支援策として、平成21年度より同一世帯で満18歳未満のお子さんが3人以上いる多子世帯で、第3子以降のお子さんが保育所へ入所した場合の保育料が無料となるサービスを行っています。

なお、24年度まで対象児童の年齢が5歳未満でしたが、平成25年4月1日からは対象年齢を拡大し、同一世帯で満18歳未満のお子さんが3人以上いる多子世帯であれば、第3子以降の保育所に入所するお子さんの保育料を無料としています。

【例えば……】

第1子 中学校2年生



第2子 小学校4年生



対象児童



保育料  
無料

第3子 保育所0～5歳児(全年齢)  
(H24年度までは0～4歳児)



制度活用にあたり、手続きや申請は特に必要ありませんが、保育所入所申込書には、入所児童のみではなく必ず世帯構成欄にはお子さん全員の名前、生年月日を記入してください。

年 度		平成22年度	平成23年度	平成24年度	平成25年度	平成26年度
対象年齢		0～2歳	0～3歳	0～4歳	0～5歳	0～5歳
対 象 児 童 数	0 歳	18人	9人	5人	6人	9人
	1 歳	10人	17人	10人	10人	15人
	2 歳	17人	11人	18人	13人	8人
	3 歳		19人	12人	17人	8人
	4 歳			17人	12人	18人
	5 歳				15人	13人
	合計		45人	56人	62人	73人

【お問い合わせ先】 学校保育課 学校保育班 ☎22-5141

## ひとり親家庭のお母さん・お父さんの移動相談を行います

ひとり親の就業のための相談、就業のための各種資格や技能を取得する支援制度についてのアドバイス、そのほかいろいろな悩みごとや問題の相談に応じます。

事前のお申し込みは不要です。一般の方も可能です。お気軽にお越しください。

日 時：10月10日(金) 午後1時～4時

場 所：市役所2階 第3会議室

【お問い合わせ先】 母子家庭等就業・自立支援センター ☎(088)875-2500  
高知市旭町3-115 こうち男女共同参画センター2F

### 国民年金には任意加入制度があります

老齢基礎年金は、20歳から60歳になるまでの40年間保険料を納めなければ満額の年金を受け取ることができません。

国民年金保険料の納め忘れなどにより、保険料の納付済期間が40年間に満たない場合は、60歳から65歳になるまでの間に国民年金に任意加入して、満額の年金に近づけることができます。なお、老齢基礎年金を受給するためには、保険料の納付済期間や保険料の免除期間等が原則として25年以上必要となりますが、この要件を満たしていない場合は、70歳になるまで任意加入することができます(ただし、昭和40年4月1日以前に生まれた方に限られます)。

また、海外に在住する日本国籍の方も国民年金に任意加入することができます。

### 国民年金には独自給付があります

#### 【付加年金】

毎月の国民年金保険料に月額400円をプラスして納付すると、老齢基礎年金に付加年金が上乗せされます。

$$\text{付加年金額} = 200\text{円} \times \text{付加保険料納付月数}$$

#### 《例》

○付加保険料を10年間納付された場合

$$\text{付加保険料の納付額} = 400\text{円} \times 12\text{月} \times 10\text{年} = 48,000\text{円}$$

$$\text{付加年金の年金額} = 200\text{円} \times 12\text{月} \times 10\text{年} = (\text{年額})24,000\text{円}$$

\*48,000円の付加保険料額で、毎年24,000円の付加年金が老齢基礎年金に上乗せして受け取ることができます。

#### 《留意事項》

- 付加保険料の納付は、申し込んだ月分からとなります。
- 付加保険料は、老齢基礎年金と合わせて受給できる終身年金ですが、定額のため、物価スライド(増額・減額)はありません。
- 国民年金基金に加入中の方、保険料の免除を受けている方は、付加保険料を納めることはできません。
- 納付期限(対象月の翌月末)を超過しての付加保険料は納付できません。
- お申し込み先は市民課 保険年金班・各出張所です。

【お問い合わせ先】 市民課 保険年金班 ☎22-5131

## 第2回 吉良川まちなみ ~ふるさと市~ 9月20日(土)~21日(日)開催します

カツオタタキ実演、備長炭風鈴作り、JA土佐あき青壮年部の農産物、婦人会の五目寿司、炭玄焼きそば、ほか・・・吉良川の新名物も開発中!!

ふるさと市出店者も随時受付中です。

連絡先：吉良川町並み保存会(まちなみ館) ☎090-8978-4516

# 滞納許しません!!

90%以上の方が納期内納付をしています。

滞納整理課が差押えを行うのは、納付期限を守って納付した方からの無言の支えがあるからです。

## ☆平成25年度実績報告

市税等収納率		
	現年	滞納
市・県民税	97.53%	19.92%
固定資産税	97.53%	17.82%
軽自動車税	97.26%	18.78%
市たばこ税	100.00%	—
計	97.74%	18.48%
合計	89.17%	

	現年	滞納
国保税	96.05%	14.51%
合計	81.57%	

滞納整理課は、平成19年の発足より徴収業務の強化を行っており、市税収納率については、年々上昇傾向にあり、平成25年度は、24年度に引き続き、県内11市中9位となっております。

また、国保税(現年分)の収納率が県内11市中で1位(3年連続)となっており、滞納処分の強化などが結果として表れております。

今後も税の公平性を保つため、法律に基づいて強制的な徴収を行いますが、やむを得ない事情により、納付(納税)が困難な時には督促状・催告状を放置せず、連絡してください。

連絡がなく滞納が累積する場合には、納付の意思がないものとして、強制徴収(法的措置)の対象として取り扱うこととなります。

(%) 市税収納率(現年+滞納)の推移

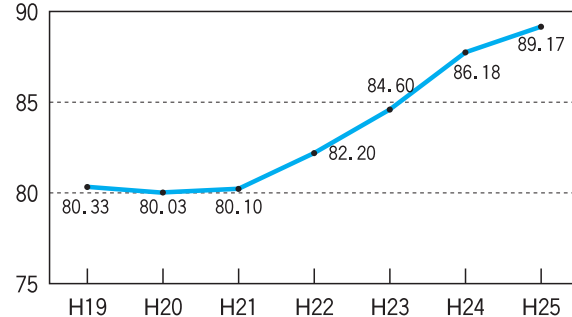

(%) 国保税収納率(現年+滞納)の推移

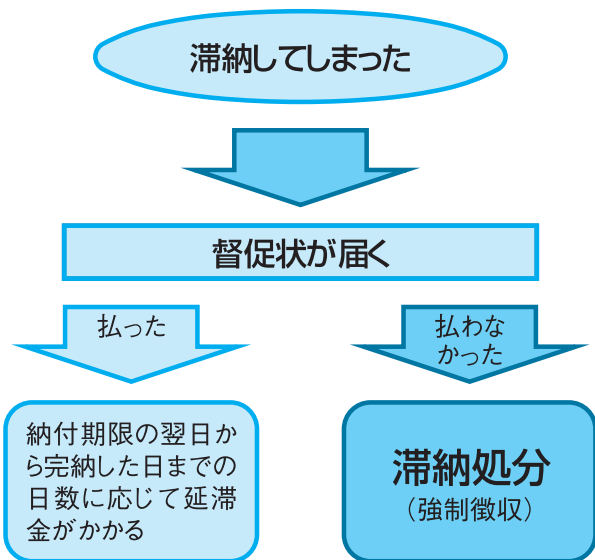
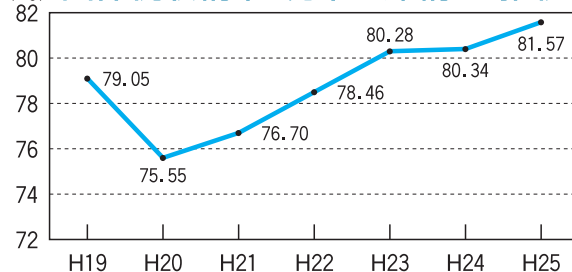

納付に関するご相談 滞納整理課 ☎ 22-5153  
 課税に関するご相談 税務課 市民税班 ☎ 22-5127  
 資産税班 ☎ 22-5130

市役所では個別の事情は分かりません。納められない時はまずご相談を!

皆さんの納付(納税)により市の行政が支えられています

## 告知 市営住宅入居者の皆さんへ

### ～ 強制執行(建物明渡し等)の措置を行っています ～

一つの例として、使用料の納付が滞った場合には、督促状や催告状等の発送を行い納付をお願いしておりますが、改善が見られない場合には一定の手続きを経て、裁判所に訴えを起し、その後の判決により強制執行などを実施することになります。

しかし、このような強制的な手法によることは本意ではありません。入居者の皆さんは、責任をもって納期内納付を厳守してください。



※強制執行後の部屋の様子。

市営住宅の管理・修繕等は、入居者の住宅使用料(家賃)でおもにまかなわれています。

【転居や退去届などの提出先(お問い合わせ先)】 財産管理課 建築住宅班 ☎ 2 2 - 5 1 2 2  
【滞納金などのお支払いについてのご相談】 滞納整理課 第2整理班 ☎ 2 2 - 5 1 5 3

## 多面的機能支払交付金が始まりました

これまで実施されてきた「農地・水保全管理支払交付金」の一部が変更され、平成26年度から「多面的機能支払交付金」として新たにスタートしました。

現在取組んでいる活動組織だけでなく、新規組織でも取組むことができます。新たに取組みを行いたい地域や組織の方は下記のお問い合わせ先にご連絡ください。

### 【制度概要】

農業者や地域住民等で構成される活動組織が行う農地や水路などの農村資源を保全する活動(水路の泥上げや農道の草刈りなど)に対して、保全管理する区域として位置つけた範囲の面積に応じて交付金が支払われます。交付金には下記の3つのメニューがあり、重複して取組むことが可能です。それぞれの交付単価は別表のとおりです。

#### ①農地維持支払

農地法面の草刈りや水路の泥上げ、農道の草刈り等の地域資源の基礎的な保全活動に対し、交付金が支払われます。農業者のみで構成された組織も対象です。

#### ②資源向上支払(共同活動)

地域住民を含んだ活動組織が行う農業用施設の軽微な補修や環境保全活動などに対して交付金が支払われます。

#### ③資源向上支払(長寿命化)

老朽化が進む農業用水路や農道等の施設の補修・更新を行う活動に対して、交付金が支払われます。施設の補修・更新の例としては「素掘り水路からコンクリート水路への更新」「農道のアスファルト舗装」などが挙げられます。

また、①と同様に農業者のみで構成された組織も対象です。

※上記に例示した活動だけでなく、計画策定や点検などの活動も必要です。詳しくは下記の担当課へお問い合わせください。

《別表》

(10aあたり)

	田	畑	草地
①農地維持支払	3,000円	2,000円	250円
②資源向上支払(共同活動)	2,400円	1,440円	240円
③資源向上支払(長寿命化)	4,400円	2,000円	400円

【お問い合わせ先】 農林水産課 農林振興班 ☎ 2 2 - 5 1 1 9

# 狂犬病予防注射と登録のお知らせ



- ◆予防注射は毎年1回受けさせてください。
- ◆犬を飼い始めたら登録してください。(生涯1回)

生後91日以上の子犬は、狂犬病予防法により登録と予防注射を受けることが義務付けられています。平成26年度の狂犬病予防注射を受けていない犬の飼い主の方は、忘れずに受けさせてください。

《 料 金 》

[登録済み犬]	注射料……………	3,100円
[新規登録犬]	登録手数料…	3,000円
	注射料……………	3,100円
	合 計……………	6,100円

登録事項に次のような変更があった場合、飼い主は必ず届出をしてください。

- ①飼犬が死亡した場合
  - ②犬の所有者が変わった場合
  - ③犬の所在地が変わった場合
  - ④飼い主の氏名および住所の変更があった場合
- ※犬の「鑑札」と「注射済み票」は首輪につけておいてください。迷子になったとき飼い主が分かります。

## 平成26年度(秋) 室戸市集合狂犬病予防注射予定表

月 日	地 区	場 所	時 間
9月19日(金)	羽 根	羽 根 市 民 館	午前9時～9時10分
		羽 根 公 民 館	午前9時20分～9時30分
	吉良川	吉 良 川 市 民 館	午前9時45分～9時55分
		吉 良 川 公 民 館	午前10時5分～10時15分
	元	脇 地 集 会 所	午前10時25分～10時35分
	室 戸	旧室戸セレモニー会館 百花前	午前10時50分～11時
		市 役 所 駐 車 場	午前11時10分～11時25分
	室戸岬	旧 室 戸 保 健 所	午前11時40分～11時50分
		三 津 公 民 館	午後1時15分～1時25分
	佐喜浜	佐 喜 浜 市 民 館	午後1時45分～1時55分
生 活 改 善 セ ン タ ー		午後2時5分～2時15分	

【お問い合わせ先】 市民課 生活環境班 ☎22-5126



## 犬猫引取り有料化・犬猫引取り日程

・生後91日以上の子犬または猫1頭(匹)につき2,000円 ・生後90日以下の子犬または猫1頭(匹)につき400円

現金は取扱いできませんので、引取りの際は必ず県証紙をご購入ください。

※上記料金分の県証紙と印鑑と身分証明書を引取り場所までお持ちください。

県証紙売場 ・四国銀行室戸支店 ・高知銀行室戸支店 ・室戸警察署内交通安全協会

【引取り日時】

9月	5日(金)・12日(金)・26日(金)	午前9時～10時
10月	10日(金)・31日(金)	

【引取り場所】 旧室戸保健所(室戸岬町4321-2)

【お問い合わせ先】 安芸福祉保健所(安芸総合庁舎内)(☎0887-34-3173)、市民課 生活環境班(☎22-5126)

引取りされた犬や猫は新たな飼い主が見つかることなく、そのほとんどが処分されます。

引き渡す前にできるだけ自分で新たな飼い主を探す努力をしてください。

犬の放し飼い、糞の放置、犬猫の遺棄はしないように、また、狩猟犬の適正管理につとめましょう。







## 吉良川町でしか栽培されていないナス

室戸ジオパーク推進協議会 地理専門員 柚洞 一央



地域の方の話によると、日南地区ではポタナスの種を自分たちで採種して、毎年栽培してきたそうです。だから種子はお店で売っていないのだそうです。まさに地域の人たちが

吉良川の町並み地区から東の川を車で遡ること約10分。日南地区は山間にちよっと開けた平地に位置しています。

「ポタナス」ってみなさんご存知でしょうか？室戸市吉良川町の日南(ひなた)地区周辺でしか栽培されていないナスです。



大事に受け継いできたこの土地ならではのナス。「アコ見て！野ウサギに食べられてよ！」野生動物の被害を防ぐために、竹で囲っているようですが、それでも食べられてしまうこともあるそうです。山の中の集落の人たちが、今に受け継いできたポタナス。キラメツセ室戸の直売市場「楽市」で8月の終わりのころまで販売されているそうです。一度召し上がってみてはいかがでしょう。

## 室戸高校がジオツアープランで「観光甲子園」本選出場！

全国の高校生が観光プランで日本一を競い合う「観光甲子園」。今年の大会で室戸高校の選択授業「ジオパーク学」の受講生(2年生クラス)の6人が作成したジオツアープランが本選出場の10校10プランの一つに選ばれました。全国からの応募は69校131プラン。四国からは室戸高校だけが本選に選ばれました。

室戸高校が提言したツアーは「Geo(ジオ)とGeopark(ジオパーク)、eat(食べる)、muroto(室戸)を組み合わせた造語だそうです。ツアーの内容は、高校生による室戸岬ジオパークガイドツアー、土佐備長炭の炭窯見学、地域住民と味わう皿鉢料理などです。生徒たちは、夏休み返上で本選での発表準備をしています。室戸の大地がどのようにしてできたのか、そして室戸の人たちがどのような文化をはぐくんできたのか。さまざまなおいしい魚がなぜ室戸で採れるのか。室戸を訪れた人たちが楽しく学べるツアーができます。

室戸ジオパークでは、来年初のオープンを目指して新たな拠点施設「室戸世界ジオパークセンター(仮称)」を整備しています。この施設では、室戸市内各地の見所を巡るジオツアーを充実させ



椎名大敷組合で漁業の特徴を学ぶ



土佐備長炭の炭窯で生産工程を聞き取り調査

せる計画もあります。将来、夏休み時期などに高校生が観光客を案内するような光景が日常的に見られるかもしれません。

観光甲子園の本選は8月24日に神戸市で開催されます。12分の発表時間の中でどれだけ魅力を伝えられるか。室戸高校生のチャレンジを地域みんなで応援したいですね。本選の様子は次号広報でお伝えします。

【お問い合わせ先】 室戸ジオパーク推進協議会事務局 ☎22-5161 【ホームページ】 <http://www.muroto-geo.jp/>



# 広告募集!

「広報むろと」に掲載する有料広告を募集しています。広告掲載を希望する号発行の1か月前までに、広告の原稿を添えて総務課へ申請してください。  
※完成した原稿がない場合でも総務課にご相談ください。広告申請書の内容を審査して掲載の可否を決定します。広告料は、1ページの最下段5分の1(約縦4.5cm、横17.5cm)が月10,000円、その半分のスペース(約縦4.5cm、横8.5cm)が月5,000円です。

【お問い合わせ先】 総務課 ☎22-5114

## ☆ 津波避難路を整備しました ☆



西の浜地区(羽根町)の避難路

羽根町西の浜地区と里地区に避難路を整備しました。

避難場所になっている高台は、西の浜地区は海拔15.9m、里地区では海拔58.2mとなっており、海の様子がよく見えます。

今後も津波避難路を整備してまいりますので、市民の皆さまのご理解ご協力をお願いいたします。



里地区(羽根町)の避難路

## ☆ 「住宅の耐震化」と「ブロック塀の対策」を支援しています ☆

室戸市では、地震の揺れ対策として次の事業を行っています。

## 【住宅耐震診断事業】

地震に対する安全性を評価するため、昭和56年5月31日以前に建築された木造住宅を対象にした耐震診断を行う事業です。まずは、お住まいの家屋に耐震改修が必要かどうかを調べるために、耐震診断をおすすめします。

◆耐震診断手数料…無料

◆申請ができる方…対象となる住宅の所有者および所有者と親子関係にある方

## 【住宅耐震改修設計事業】

住宅耐震診断を受け、倒壊の可能性があるとして診断された住宅(上部構造評点が1.0未満)を一定安全なレベル(評点が1.0以上)にするために、改修補強工事を行うことを前提とした耐震改修設計に要する費用の一部を補助します。

◆補助金額…1件(1棟)あたり最高20万円まで(ただし、実際にかかった費用の2/3を上限とします)

◆申請ができる方…①対象となる住宅の所有者および所有者と親子関係にある方  
②室戸市税を滞納していない方

## 【住宅耐震改修工事事業】

住宅耐震診断を受け、倒壊の可能性があるとしてされた住宅(上部構造評点が1.0未満)を一定安全なレベル(評点が1.0以上)にする改修補強工事に対して補助をします。

◆補助金額…1件(1棟)あたり最高90万円まで(ただし、耐震改修にかかる工事費が90万円未満の場合はその額)

◆申請ができる方…①対象となる住宅の所有者および所有者と親子関係にある方  
②室戸市税を滞納していない方

※住宅耐震改修設計事業・住宅耐震改修工事事業は、住宅耐震診断を受けていることが前提となります。

## 【ブロック塀耐震対策事業】

ブロック塀の倒壊は、避難や救助・消火活動の妨げになり大変危険です。事前に安全対策を進めましょう。当市では、危険性の高いブロック塀等の撤去や生垣・フェンスなどの安全な塀へ改修する費用を補助します。

◆補助限度額…20万円まで補助します

◆申請ができる方…①ブロック塀の所有者および所有者と親子関係にある方  
②室戸市税を滞納していない方



施工前



施工後

## 第54話

### 四十寺山

弘法大師空海・幼名佐伯眞魚が、京の大学の学問に飽き足らず、延暦十一(七九二)年十九歳の頃より約五年間、山岳修験を続けた。空海が二十四歳で著した戯曲「三教指帰」には、自ら「阿国大瀧岳に躋り攀ち、土州室戸の崎に勤念す。谷響きを惜しまず、明星来影す」とあり、室戸崎の洞窟「御厨人窟」や室戸山(現四十寺山)で虚空蔵求聞持法(この法は真言「真言とは大日教など密教經典に由来し、真実の意」を百万回唱えたと、すべての經典を暗記できるというある種の記憶術である)を満行したとされる。

最御崎寺の寺伝によれば、空海は大同二(八〇七)年、嵯峨天皇の勅願を受け本尊の虚空蔵菩薩を刻み、本寺を開基したとされる。最初に室戸山明星院最御崎寺通称東寺が創建された場所は今の四十寺山山頂であり、そこに奥の院を残し本堂を現在地・室戸半島先端に移したのは寛徳初年(一〇四四)の頃だという。

寺院は元來勤行・祈願の道場であるから、山中の勝地を選んで建立された。一時期、室戸山にはお堂が四十堂伽藍が点在したという。このお寺の数に因み、この頃より室戸山が四十寺山と言われだしたと伝う。

青年眞魚は、阿波の大瀧岳で虚空蔵求聞持法を勤修し、更にここ室戸崎を勤行の地と定めて来訪した。それは、今を去る千二百二十有余年昔のことであった。

眞魚は時を惜しみて、室戸崎の巖頭に座禅を組み、又、ある時は四十寺山山頂の巨巖にて座禅三昧する。

勤行の最適地と選んだ室戸崎であるが、実際に座禅を組んでみると、この地には沢山の天魔や地の妖怪が魑魅魍魎とした世相で勤行の邪魔をした。

しかし、大宇宙は眞魚の勤行に応じて、明星(明星は虚空蔵菩薩の化身)が飛来し眞魚の口に飛び込んだ。この時をもって悟った眞魚は、名を室戸崎の空と海に因み空海と号した。この時のことを空海は、「御遺告」に「土左の室生門の崎に寂暫す。心に観ずるに、明星口に入り、虚空蔵光明照し来たりて、菩薩の威を顕し、仏法の無二を現す」といつて無二一体(眞魚という小宇宙と虚空蔵菩薩という大宇宙の合体)と成ったことを記している。

仏教の教えは人間の為にある事を悟った空海は、初めて住人に目を向けた。してみると、この地の民百姓は天魔地の妖怪が百鬼夜行し苦しめられていた。

ことに、崎山台地の字西坊、東坊(現龍頭山 光明院 金剛頂寺 通称 西寺境内地)の椎や楠の大木の洞には、沢山の天狗が住み着き災いを起こしては民を苦しめていた。空海は天狗と問答するや「火界呪(印相を結び、火焰が無限に放出する呪文)」を唱えて競い合い、天狗を遙か彼方の足摺岬に封じ込めたという。

この話を耳にした、四十寺山の麓の集落の農民は喜んだ。毎年、秋には収穫物を搾取され田畑を荒らすや、娘を強奪するなど妖怪・魔物を、空海の功德によって退治して貰おうと嘆願をした。

空海は「それは、お困りであろう。拙僧でよければ」と願を酌んでくれた。

空海は早速、加持祈祷の儀式に入り、印を結び、「大般若波羅蜜多心經」を天空に指でなぞりながら真言を唱えた。すると、金色の經典が突如天空に現れ、民百姓を泣かせ苦しめた妖怪・魔物たちは、たちまちその功德によって、空海の手の上に鎮まってしまった。そして空海はかつて四十寺山山頂の巖頭で座禅三昧した巨巖に押し込めてしまった。

その四十寺山の巨巖は、高さ七、八メートル、幅十一、二メートルあり巨巖の表面には空海が閉じ込めた時の足跡が今なお遺り、閉じ込められた妖怪・魔物たちは、今に至るも生きているのか巨巖の中でも暴れているのか、巨巖は、年間数ミリずつ下方へ下がっており、「にしり巖」と名付けられている。

その昔、四十寺山のお寺は山桜に囲まれ、桜寺と親しまれた、ともいう。

今、四十寺山を取り巻く麓の青壮年たちが、四十寺山を往時の桜山にしようと「四十寺山桜美人の会」を結成し、領家弘山に自生していた「室戸桜」(大島桜と山桜の自然交雑種)新種を植樹して、市民の森づくりを目指している。



## 《9月カレンダー》

日	月	火	水	木	金	土
	1	2	3	4	5	6 県立巡回バス
7	8	9	10	11	12	13 おはなし図書館
14	15 敬老の日	16	17	18	19	20
21	22	23 秋分の日	24	25	26	27 おはなし図書館
28	29	30 館内整理日				…休館日

### \*開館時間

火～日曜日 午前10時～午後6時

### \*休館日

月曜日・祝祭日・月末日(館内整理日)

### \*おはなし図書館

毎月第2・第4土曜日に開催中!

今月は、13日(土)と27日(土)に、図書館1階児童閲覧室キッズコーナーで午後2時～2時半に、読み聞かせを行いますので、お気軽にご参加ください!

### \*県立図書館巡回バス

午前9時半～午後1時まで!

図書館駐車場へ、県立図書館から巡回バスがやってきます!

バスの本も貸出ができますので、ぜひお越しください!

### \*新着図書案内

(児童図書)

- ・ひそひそ森の妖怪／富安陽子
- ・親子で作ろうわりばし工作／滝口明治
- ・いじめのきもち／村山士郎
- ・だるまちゃんとやまんめちゃん／加古里子
- ・おさいほうレッスン／寺西恵理子

(成人図書)

- ・江戸大名の好奇心／中江克己
- ・ぼくの守る星／神田茜
- ・自分と家族を守る防災ハンドブック／アーサー・ブラッドレー
- ・アトピー性皮膚炎で悩むのをやめる本／西岡 清
- ・草木染式の自然を染める／山崎和樹

### 新着図書オススメ本 「世界のチョウ」／今森光彦



世界各地のチョウ図鑑。  
チョウって……こんなにも美しいの？  
色彩豊かな、素晴らしい作品です。  
256点もの写真の中で、  
あなたが最も心ひかれるチョウは  
いったいどのチョウでしょう……？



### 「おりがみ教室」を開催しました♪

8月3日(日)に「第32回おりがみ教室」を開催しました!

今年は、愛雛と小物入れを作成しました。少し苦戦されていた方もいましたが、最後には皆さん笑顔で終わることができました!

お足元の悪いなか、たくさんの方にご参加いただき、ありがとうございました。

おりがみ教室関係者一同、心より感謝申し上げます。



# わが家のたからっ子



まつもと れい  
**松本 怜** くん

平成25年8月19日生まれ  
松本武光さん、裕巳さんの長男  
(室戸岬町)  
「産まれてきてくれてありがとう。優しく大きく育ってね。」  
～父・母より～



たなべ あい  
**田邊 愛** ちゃん

平成25年9月21日生まれ  
田邊 稔さん、蘭さんの長女  
(吉良川町)  
「元気でかわいい女の子になってね。」  
～父・母より～

1才の誕生日をむかえる 室戸市在住のお子さんで、誕生月の広報に掲載する写真を募集しています。

## ☆10月号募集締切り日

平成26年 9月 8日  
(平成25年10月生まれの子どもさん)

## ☆11月号募集締切り日

平成26年10月 8日  
(平成25年11月生まれの子どもさん)

※お申し込みが多くなった場合は、翌月号への掲載となることがありますのでご了承ください。

## お知らせ

平成26年4月号より、わが家のたからっ子にお申し込みいただいた方に、図書カード(3,000円分)を進呈しています。  
どしどし、ご応募ください。

【お問い合わせ先】 総務課 総務情報班 ☎ 22-5114

## あつまれ！にわかっこ

「にわかっこ」は、ご家庭で子育てをしておられる皆さんに無料で、利用していただく地域子育て支援センターです。普段は佐喜浜保育所内で開設していますが、月に一回、室戸市保健福祉センターやすらぎに出張しています。お気軽に遊びに来てください。

- 日 時：9月4日(木) 午前9時～11時30分
- 場 所：室戸市保健福祉センター やすらぎ 2階和室
- 内 容：室戸市消防署救急救命士による乳幼児の救命講習  
(AEDの使い方・誤飲・けいれん・ひきつけ・骨折・おぼれた時などの対処方法)
- お持ちいただく物：子どもさんのお世話に必要なもの一式

【お問い合わせ先】 佐喜浜保育所 ☎ 27-2844

## 水道局より お知らせ

## 「水道料金の集金人の廃止」による口座振替の推進について

10月31日(金)をもちまして、経費節減等の理由により集金人による水道料金の集金を廃止することとなりました。

これに伴い11月より水道料金のお支払いは「口座振替」と「窓口払い」となります。ぜひこの機会に、便利で安心な「口座振替」にお切り替えください。

なお、「口座振替」を希望される方は直接、金融機関で手続きをお願いします。

### (1) 口座振替

#### ・手続きに必要なもの

- ① 口座番号がわかるもの(預金通帳など)
- ② 通帳のお届け印
- ③ 使用者番号(「領収書」または「水道使用水量のお知らせ」)  
※口座振替日は毎月25日です。(土・日・祝祭日の場合は翌営業日)

#### ・手続きできる場所

四国銀行、高知銀行、高知信用金庫、ゆうちょ銀行、土佐あき農協、高知県信漁連各支店

### (2) 窓口払い

#### ・納付先

水道局、各出張所、各市民館、四国銀行、高知銀行、高知信用金庫、土佐あき農協



# 9月健康推進事業予定表

日	曜	事業名	場所	時間
<b>室戸岬地区</b>				
4	木	特定健診(健康診査) 大腸がん検診(回収)	室戸岬公民館	9:30~10:30 13:00~14:00
			旧室戸保健所前 旧室戸漁協下橋さばき場	8:30~9:00 9:30~10:30
		肺がん・結核検診 大腸がん検診(回収)	室戸警察署	11:10~11:40
			菜生市民館 喫茶テンドー前	13:00~13:30 14:20~14:50
5	金	特定健診(健康診査) 大腸がん検診(回収)	室戸岬公民館	9:30~10:30 13:00~14:00
			<b>羽根地区</b>	
18	木	特定健診(健康診査) 肺がん・結核検診 大腸がん検診(回収)	羽根公民館	9:30~10:30 13:00~14:00
			羽根市民館	11:00~11:30
			中川内小中学校	15:00~15:30
19	金	特定健診(健康診査) 大腸がん検診(回収)	羽根公民館	9:30~10:30 13:00~14:00
			黒見集会所	9:30~10:00
<b>市全体</b>				
4	木	市民交流広場(みんないるか) 乳児健診4か月 (H26.4.6~H26.5.9出生)	室戸市 保健福祉センター やすらぎ	10:00~15:00 (受付) 13:00~13:10
10	水	乳児健診7か月 (H26.1.6~H26.2.9出生)		(受付) 12:55~13:05
		乳児健診10か月 (H25.10.6~H25.11.9出生)		(受付) 12:50~13:00
11	木	市民交流広場(みんないるか)		10:00~15:00
12	金	子育てひろば		9:30~11:30
16	火	1歳9か月児健診 (H24.10.22~H24.12.15出生)	(受付) 12:40~13:00	
18	木	市民交流広場(みんないるか)	10:00~15:00	
25	木	市民交流広場(みんないるか)	10:00~15:00	

※健診等の日程は変更する場合があります。変更の際は対象者の方へ別途通知させていただきます。  
※子どもの月齢を表記する場合に限り、～カ月を～か月とひらがな表記しています。

## 日曜・祝日当番医日程表

下記のように当番医を定めましたが、都合によりやむを得ない場合は交代することもあります。  
※次の点に十分ご理解いただき、ご協力をお願いいたします。  
●原則として、当番医は往診をいたしません。  
●急病(傷)者のみとして、一般患者は治療いたしません。  
●診療時間は原則として、午前9時から午後5時までとします。

月	日	曜	医療機関名	電話
9月	7	日	佐喜浜診療所	27-2841
	14	日	室戸病院	23-2345
	15	月	室戸病院	23-2345
	21	日	山本病院	26-1810
	23	火	宇賀クリニック	22-0512
	28	日	むろとびあ医院	23-3993

### ※健康についてのご相談

**むろと健康ダイヤル24(24時間・365日対応)**  
電話番号については保健介護課 健康推進班(TEL.22-3100)にお問い合わせください

※夜間に、子どもの具合が急に悪くなり、受診すべきかどうか迷った時にご相談ください。(365日対応)

**こうちこども救急ダイヤル**  
TEL : #8000 または 088-873-3090(午後8時から翌日午前1時まで)

※電話で年中無休・24時間体制で現在診療中の医療機関の紹介を行っています。

**高知県救急医療情報センター**  
TEL : 088-825-1299

# 各種相談

※相談は無料  
秘密は厳守されます

### 法律相談

(法律上のトラブル・心配ごとなど)

●日時 9月4日(木)・18日(木) 13時~16時  
●場所 保健福祉センター やすらぎ 2階第1会議室  
●相談員 高知弁護士会所属弁護士  
※相談は、原則予約制となっておりますので弁護士会(☎088-822-4867)に月曜から金曜日、10時~16時までの間に電話予約してください。

### 行政相談

(役所の仕事やサービスで困っていることなど)

●日時 9月17日(水) 13時~15時  
●場所 保健福祉センター やすらぎ 2階第1会議室  
●相談員 中野金夫 ☎22-2415  
山本君子 ☎25-2104  
※相談日以外は自宅で相談に応じます。

### 人権相談

(いじめ・差別など人権問題に関すること)

●日時 9月8日(月) 10時~15時  
●場所 市役所2階 第3会議室  
●相談員 室戸市人権擁護委員

### 年金相談

(加入記録・見込み額など)

●日時 9月18日(木) 11時~15時  
(12時~13時は昼休み)  
●場所 室戸市役所2階 第1会議室  
●相談員 南国年金事務所職員

### 消費生活相談

(訪問販売・架空請求などのトラブル)

●日時 9月18日(木) 13時30分~15時30分  
●場所 室戸市役所2階 第3会議室  
●相談員 池田多美子(室戸市消費生活相談員)

### 巡回ハローワーク

(職業相談・職業紹介など)

●日時 9月26日(金) 10時30分~14時30分  
(12時~13時の間は閉室します)  
●場所 保健福祉センター やすらぎ 2階第2・3会議室  
●相談員 ハローワーク安芸職員  
※雇用保険受給中の方は求職活動実績となりますので雇用保険受給資格者証を、ハローワークを利用されている方は、ハローワークカード(登録票)をお持ちください。

## 夢ひろば催物案内

### 室戸市保健福祉センター

※主催者の都合により多少の変更がある可能性があります。ご了承ください。

日	曜	催物名	開演	お問い合わせ先
28	日	室戸中学校吹奏楽部 第29回定期演奏会	14:00	室戸市立室戸中学校 ☎22-0518

広報むろとへのご意見・ご要望をお寄せください  
【総務課 総務情報班】☎22-5114 ☎22-1120